

## Leiterplattensteckverbinder - MSTBA 2,5/ 9-G-5,08 - 1757310

Bitte beachten Sie, dass die hier angegebenen Daten dem Online-Katalog entnommen sind. Die vollständigen Informationen und Daten entnehmen Sie bitte der Anwenderdokumentation. Es gelten die Allgemeinen Nutzungsbedingungen für Internet-Downloads.  
(<http://phoenixcontact.de/download>)

Grundgehäuse, Nennstrom: 12 A, Bemessungsspannung (III/2): 320 V, Polzahl: 9, Rastermaß: 5,08 mm, Farbe: grün, Kontaktoberfläche: Zinn, Montage: Wellenlöten



Abbildung zeigt eine 10-polige Variante des Artikels

### Artikeleigenschaften

- ✓ Höchste Flexibilität im Gerätedesign - eine Grundleiste für Steckverbinder mit unterschiedlichen Anschlusstechniken
- ✓ Bekanntes Montageprinzip erlaubt weltweiten Einsatz
- ✓ Steckrichtung parallel zur Leiterplatte
- ✓ Geschlossene Kontur für eine optimale Stabilität der Steckverbindung

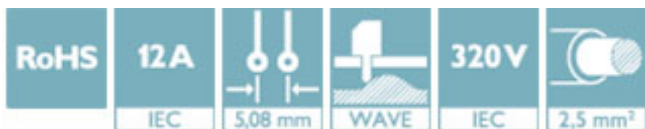

### Kaufmännische Daten

Verpackungseinheit	100 STK
GTIN	 4 017918 029845
GTIN	4017918029845
Gewicht pro Stück (exklusive Verpackung)	3,400 g
Gewicht pro Stück (inklusive Verpackung)	3,483 g
Zolltarifnummer	85366930
Herkunftsland	Deutschland
Verkaufsschlüssel	E1 - Leiterplattenanschl.

### Technische Daten

#### Maße

Länge [ l ]	12 mm
Rastermaß	5,08 mm
Maß a	40,64 mm
Breite [ w ]	47,64 mm
Bauhöhe	8,6 mm
Höhe [ h ]	12,1 mm

# Leiterplattensteckverbinder - MSTBA 2,5/ 9-G-5,08 - 1757310

## Technische Daten

### Maße

Länge des Lötpins	3,5 mm
Stiftabmessungen	1 x 1 mm
Bohrlochdurchmesser	1,4 mm

### Allgemein

Artikelfamilie	MSTBA 2,5/..-G
Isolierstoffgruppe	I
Bemessungsstoßspannung (III/3)	4 kV
Bemessungsstoßspannung (III/2)	4 kV
Bemessungsstoßspannung (II/2)	4 kV
Bemessungsspannung (III/3)	250 V
Bemessungsspannung (III/2)	320 V
Bemessungsspannung (II/2)	400 V
Anschluss gemäß Norm	EN-VDE
Nennstrom I <sub>N</sub>	12 A
Belastungsstrom maximal	12 A
Isolierstoff	PA
Brennbarkeitsklasse nach UL 94	V0
Farbe	grün
Polzahl	9

### Normen und Bestimmungen

Anschluss gemäß Norm	EN-VDE
	CSA
Brennbarkeitsklasse nach UL 94	V0

### Environmental Product Compliance

China RoHS	Zeitraum für bestimmungsgemäße Verwendung: unbegrenzt = EFUP-e
	Keine Gefahrstoffe über den Grenzwerten

## Zeichnungen

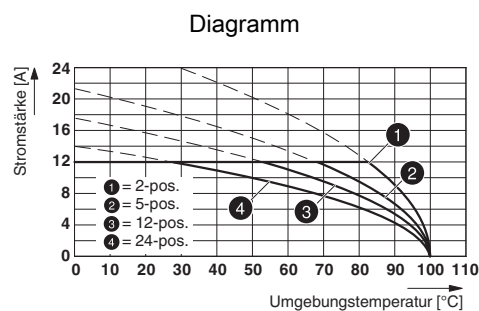
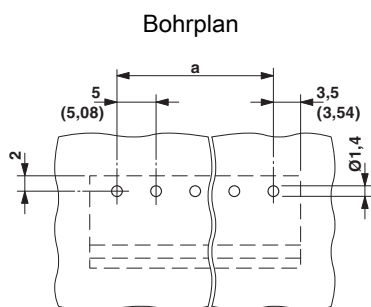

Typ: ICV 2,5/..-G-5,08 mit MSTBA 2,5/..-G-5,08

# Leiterplattensteckverbinder - MSTBA 2,5/ 9-G-5,08 - 1757310

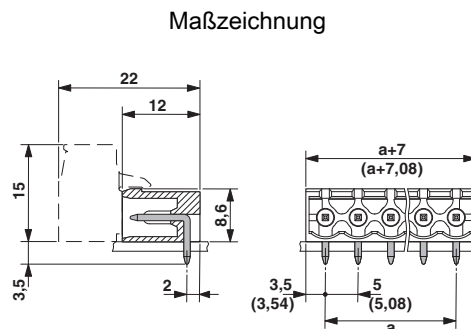
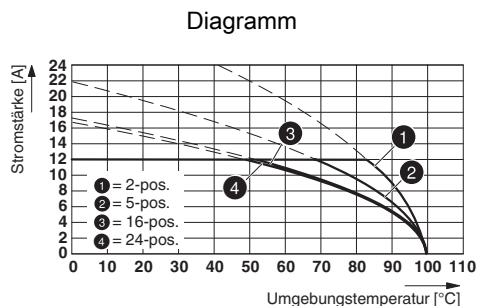

Typ: IC 2,5/...-G-5,08 mit MSTBA 2,5/...-G-5,08

## Klassifikationen

### eCl@ss

eCl@ss 4.0	272607xx
eCl@ss 4.1	27260701
eCl@ss 5.0	27260701
eCl@ss 5.1	27260701
eCl@ss 6.0	27260704
eCl@ss 7.0	27440402
eCl@ss 8.0	27440402
eCl@ss 9.0	27440402

### ETIM

ETIM 3.0	EC001121
ETIM 4.0	EC002637
ETIM 5.0	EC002637
ETIM 6.0	EC002637

### UNSPSC

UNSPSC 6.01	30211810
UNSPSC 7.0901	39121409
UNSPSC 11	39121409
UNSPSC 12.01	39121409
UNSPSC 13.2	39121409

## Approbationen

### Approbationen

### Approbationen

CSA / VDE Gutachten mit Fertigungsüberwachung / IEC60320 CB Scheme / cULus Recognized / EAC

### Ex Approbationen

# Leiterplattensteckverbinder - MSTBA 2,5/ 9-G-5,08 - 1757310

## Approbationen

### Approbationsdetails

CSA		<a href="http://www.csagroup.org/services-industries/product-listing/">http://www.csagroup.org/services-industries/product-listing/</a>	2585950
		B	D
Nennstrom IN		10 A	10 A
Nennspannung UN		300 V	300 V

VDE Gutachten mit Fertigungsüberwachung		<a href="http://www.vde.com/de/Institut/Online-Service/VDE-gepruefteProdukte/Seiten/Online-Suche.aspx">http://www.vde.com/de/Institut/Online-Service/ VDE-gepruefteProdukte/Seiten/Online-Suche.aspx</a>	40004701
Nennstrom IN		12 A	
Nennspannung UN		250 V	

IECEE CB Scheme		<a href="http://www.iecee.org/">http://www.iecee.org/</a>	DE1-58978-B1B2
Nennstrom IN		12 A	
Nennspannung UN		250 V	

cULus Recognized		<a href="http://database.ul.com/cgi-bin/XYV/template/LISEXT/1FRAME/index.htm">http://database.ul.com/cgi-bin/XYV/template/LISEXT/1FRAME/index.htm</a>	E60425-19931011
		B	D
Nennstrom IN		15 A	10 A
Nennspannung UN		300 V	300 V

EAC			B.01742
-----	--	--	---------

### Zubehör

Zubehör

Blindstopfen

## Leiterplattensteckverbinder - MSTBA 2,5/ 9-G-5,08 - 1757310

### Zubehör

Zubehör - MSTB-BL - 1755477



Blindstück, zur Abteilungsbildung, wird auf den Polstift gesteckt, aus grünem Isolierstoff

---

### Klemmenmarker beschriftet

Kennzeichnungskarte - SK 5,08/3,8:FORTL.ZAHLEN - 0804293



Kennzeichnungskarte, Karte, weiß, beschriftet, längs: fortlaufende Zahlen 1-10, 11-20 usw. bis 91-(99)100, Montageart: kleben, für Klemmenbreite: 5,08 mm, Schriftfeldgröße: 5,08 x 3,8 mm

---

### Kodierelement

Kodierstern - CR-MSTB - 1734401



Kodierreiter, wird in die Ausnehmung am Grundgehäuse bzw. invertierten Steckerteil eingeschoben, aus rotem Isolierstoff

---

### Optionales Zubehör

Leiterplattensteckverbinder - TVMSTB 2,5/ 9-ST-5,08 - 1719079



Steckerteil, Nennstrom: 12 A, Bemessungsspannung (III/2): 400 V, Polzahl: 9, Rastermaß: 5,08 mm, Anschlussart: Schraubanschluss mit Zughülse, Farbe: grün, Kontaktoberfläche: Zinn

Steckerteil - MSTBT 2,5/ 9-ST-5,08 - 1734207



Steckerteil, Nennstrom: 12 A, Bemessungsspannung (III/2): 320 V, Polzahl: 9, Rastermaß: 5,08 mm, Anschlussart: Schraubanschluss mit Zughülse, Farbe: grün, Kontaktoberfläche: Zinn

## Leiterplattensteckverbinder - MSTBA 2,5/ 9-G-5,08 - 1757310

### Zubehör

#### Leiterplattensteckverbinder - FKCN 2,5/ 9-ST-5,08 - 1754636

Steckerteil, Nennstrom: 12 A, Bemessungsspannung (III/2): 320 V, Polzahl: 9, Rastermaß: 5,08 mm, Anschlussart: Push-in-Federanschluss, Farbe: grün, Kontaktfläche: Zinn



#### Leiterplattensteckverbinder - MSTB 2,5/ 9-ST-5,08 - 1757080

Steckerteil, Nennstrom: 12 A, Bemessungsspannung (III/2): 320 V, Polzahl: 9, Rastermaß: 5,08 mm, Anschlussart: Schraubanschluss mit Zughülse, Farbe: grün, Kontaktfläche: Zinn



#### Leiterplattensteckverbinder - MSTB 2,5/ 9-STZ-5,08 - 1764316

Steckerteil, Nennstrom: 12 A, Bemessungsspannung (III/2): 320 V, Polzahl: 9, Rastermaß: 5,08 mm, Anschlussart: Schraubanschluss mit Zughülse, Farbe: grün, Kontaktfläche: Zinn



#### Leiterplattensteckverbinder - MSTBP 2,5/ 9-ST-5,08 - 1769081

Steckerteil, Nennstrom: 12 A, Bemessungsspannung (III/2): 320 V, Polzahl: 9, Rastermaß: 5,08 mm, Anschlussart: Schraubanschluss mit Zughülse, Farbe: grün, Kontaktfläche: Zinn



#### Leiterplattensteckverbinder - FRONT-MSTB 2,5/ 9-ST-5,08 - 1777358

Steckerteil, Nennstrom: 12 A, Bemessungsspannung (III/2): 320 V, Polzahl: 9, Rastermaß: 5,08 mm, Anschlussart: Frontschraubanschluss, Farbe: grün, Kontaktfläche: Zinn



## Leiterplattensteckverbinder - MSTBA 2,5/ 9-G-5,08 - 1757310

### Zubehör

#### Leiterplattensteckverbinder - MVSTBR 2,5/ 9-ST-5,08 - 1792317



Steckerteil, Nennstrom: 12 A, Bemessungsspannung (III/2): 320 V, Polzahl: 9, Rastermaß: 5,08 mm, Anschlussart: Schraubanschluss mit Zughülse, Farbe: grün, Kontaktoberfläche: Zinn

#### Leiterplattensteckverbinder - MVSTBW 2,5/ 9-ST-5,08 - 1792825



Steckerteil, Nennstrom: 12 A, Bemessungsspannung (III/2): 320 V, Polzahl: 9, Rastermaß: 5,08 mm, Anschlussart: Schraubanschluss mit Zughülse, Farbe: grün, Kontaktoberfläche: Zinn

#### Leiterplattensteckverbinder - MSTBC 2,5/ 9-ST-5,08 - 1808887



Steckerteil, Nennstrom: 12 A, Bemessungsspannung (III/2): 320 V, Polzahl: 9, Rastermaß: 5,08 mm, Anschlussart: Crimpanschluss, Farbe: grün, Zugehörige Crimp-Buchsenkontakte mit Angaben zu Strom [A] und Leiterquerschnittsbereich [mm<sup>2</sup>]: 10A/MSTBC-MT 0,5-1,0 (3190564); 10A/MSTBC-MT 0,5-1,0 BA (3190645); 12A/MSTBC-MT 1,5-2,5 (3190551); 12A/MSTBC-MT 1,5-2,5 BA (3190658). BA = Bandkontakte

#### Leiterplattensteckverbinder - MSTBC 2,5/ 9-STZ-5,08 - 1809572



Steckerteil, Nennstrom: 12 A, Bemessungsspannung (III/2): 320 V, Polzahl: 9, Rastermaß: 5,08 mm, Anschlussart: Crimpanschluss, Farbe: grün, Zugehörige Crimp-Buchsenkontakte mit Angaben zu Strom [A] und Leiterquerschnittsbereich [mm<sup>2</sup>]: 10A/MSTBC-MT 0,5-1,0 (3190564); 10A/MSTBC-MT 0,5-1,0 BA (3190645); 12A/MSTBC-MT 1,5-2,5 (3190551); 12A/MSTBC-MT 1,5-2,5 BA (3190658). BA = Bandkontakte

#### Leiterplattensteckverbinder - MSTBU 2,5/ 9-STD-5,08 - 1824191



Steckerteil, Nennstrom: 12 A, Bemessungsspannung (III/2): 320 V, Polzahl: 9, Rastermaß: 5,08 mm, Anschlussart: Schraubanschluss mit Zughülse, Farbe: grün, Kontaktoberfläche: Zinn, Montage: Direktmontage

## Leiterplattensteckverbinder - MSTBA 2,5/ 9-G-5,08 - 1757310

### Zubehör

#### Leiterplattensteckverbinder - MSTBU 2,5/ 9-ST-5,08-FL - 1824421



Steckerteil, Nennstrom: 12 A, Bemessungsspannung (III/2): 320 V, Polzahl: 9, Rastermaß: 5,08 mm, Anschlussart: Schraubanschluss mit Zughülse, Farbe: grün, Kontaktoberfläche: Zinn, Montage: Direktmontage

#### Leiterplattensteckverbinder - SMSTB 2,5/ 9-ST-5,08 - 1826351



Steckerteil, Nennstrom: 12 A, Bemessungsspannung (III/2): 320 V, Polzahl: 9, Rastermaß: 5,08 mm, Anschlussart: Schraubanschluss mit Zughülse, Farbe: grün, Kontaktoberfläche: Zinn

#### Leiterplattensteckverbinder - MSTBVK 2,5/ 9-ST-5,08 - 1831388



Steckerteil, Nennstrom: 12 A, Bemessungsspannung (III/2): 320 V, Polzahl: 9, Rastermaß: 5,08 mm, Anschlussart: Schraubanschluss mit Zughülse, Farbe: grün, Kontaktoberfläche: Zinn, Montage: Tragschiene

#### Leiterplattensteckverbinder - UMSTBVK 2,5/ 9-ST-5,08 - 1833881



Steckerteil, Nennstrom: 12 A, Bemessungsspannung (III/2): 320 V, Polzahl: 9, Rastermaß: 5,08 mm, Anschlussart: Schraubanschluss mit Zughülse, Farbe: grün, Kontaktoberfläche: Zinn, Montage: Tragschiene

#### Leiterplattensteckverbinder - TMSTBP 2,5/ 9-ST-5,08 - 1853081



Steckerteil, Nennstrom: 12 A, Bemessungsspannung (III/2): 320 V, Polzahl: 9, Rastermaß: 5,08 mm, Anschlussart: Schraubanschluss mit Zughülse, Farbe: grün, Kontaktoberfläche: Zinn, Mit dem Stecker lassen sich Leiter von Modul zu Modul durchschleifen

## Leiterplattensteckverbinder - MSTBA 2,5/ 9-G-5,08 - 1757310

### Zubehör

#### Leiterplattensteckverbinder - FKC 2,5/ 9-ST-5,08 - 1873126

Steckerteil, Nennstrom: 12 A, Bemessungsspannung (III/2): 320 V, Polzahl: 9, Rastermaß: 5,08 mm, Anschlussart: Push-in-Federanschluss, Farbe: grün, Kontaktfläche: Zinn



#### Leiterplattensteckverbinder - FKCVW 2,5/ 9-ST-5,08 - 1873728

Steckerteil, Nennstrom: 12 A, Bemessungsspannung (III/2): 320 V, Polzahl: 9, Rastermaß: 5,08 mm, Anschlussart: Push-in-Federanschluss, Farbe: grün, Kontaktfläche: Zinn



#### Leiterplattensteckverbinder - FKCVR 2,5/ 9-ST-5,08 - 1874028

Steckerteil, Nennstrom: 12 A, Bemessungsspannung (III/2): 320 V, Polzahl: 9, Rastermaß: 5,08 mm, Anschlussart: Push-in-Federanschluss, Farbe: grün, Kontaktfläche: Zinn



#### Leiterplattensteckverbinder - QC 1/ 9-ST-5,08 - 1883323

Steckerteil, Nennstrom: 10 A, Bemessungsspannung (III/2): 630 V, Polzahl: 9, Rastermaß: 5,08 mm, Anschlussart: Schneidanschluss, Farbe: grün, Kontaktfläche: Zinn

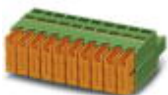

#### Leiterplattensteckverbinder - FKCT 2,5/ 9-ST-5,08 - 1902181

Steckerteil, Nennstrom: 12 A, Bemessungsspannung (III/2): 320 V, Polzahl: 9, Rastermaß: 5,08 mm, Anschlussart: Push-in-Federanschluss, Farbe: grün, Kontaktfläche: Zinn



## Leiterplattensteckverbinder - MSTBA 2,5/ 9-G-5,08 - 1757310

### Zubehör

Leiterplattensteckverbinder - TFKC 2,5/ 9-ST-5,08 - 1962671

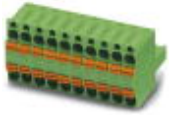

Steckerteil, Nennstrom: 12 A, Bemessungsspannung (III/2): 320 V, Polzahl: 9, Rastermaß: 5,08 mm, Anschlussart: Push-in-Federanschluss, Farbe: grün, Kontaktfläche: Zinn

---

Leiterplattensteckverbinder - FKCS 2,5/ 9-ST-5,08 - 1975147



Steckerteil, Nennstrom: 12 A, Bemessungsspannung (III/2): 320 V, Polzahl: 9, Rastermaß: 5,08 mm, Anschlussart: Push-in-Federanschluss, Farbe: grün, Kontaktfläche: Zinn