

Deckenpräsenzmelder

PD4-S



weiß matt, ähnlich
RAL9010, Art.-Nr.: 92142



weiß matt, ähnlich
RAL9010, Art.-Nr.: 92163



weiß matt, ähnlich
RAL9010, Art.-Nr.: 92254

Produktinformationen

- Slave-Gerät mit großem Erfassungsbereich
- Zur Erweiterung des Erfassungsbereiches eines Master-Gerätes
- Schaltimpuls zum Master-Gerät bei erkannter Bewegung unabhängig von der Umgebungshelligkeit
- Mit 230 V-Master-Geräten kompatibel, für Ausnahmen siehe bitte das jeweilige Master-Gerät.
- **Einsatzbeispiele:**
Überwachung großer Flächen wie Tiefgaragen, Turnhallen, Lagerhallen, Laderampen, Säle

Technische Daten

Spannung:	110 - 240 V AC 50 / 60 Hz
Abmessungen:	AP= Ø 101 x 76 mm UP= Ø 97 x 84 mm DE= Ø 97 x 103 mm
Typische Leistungsaufnahme:	ca. 0,2 W
Erfassungsbereich:	vertikal 360°
Reichweite:	max. Ø 24 m quer max. Ø 8 m frontal max. Ø 6,4 m sitzende Tätigkeit
Überwachte Fläche bei tangentialer Bewegung:	450 m ² / 2,5 m Montagehöhe

Montagehöhe min./max./empfohlen:	2 m / 10 m / 2,5 m
Schutzart/-klasse:	AP= IP54 / Klasse II UP= IP20 / Klasse II DE= IP20 / Klasse II
Umgebungstemperatur:	-25 °C bis +50 °C
Gehäuse:	Polycarbonat, UV-beständig
Impulsabstand:	2 oder 9 s

Bestelldaten

Bezeichnung	Farbe	Artikel-Nummer	EAN-Nummer
PD4-S-AP	weiß matt, ähnlich RAL9010	92142	4007529921423
PD4-S-UP	weiß matt, ähnlich RAL9010	92163	4007529921638
PD4-S-DE	weiß matt, ähnlich RAL9010	92254	4007529922543

Zubehör

Bezeichnung	Farbe	Artikel-Nummer	EAN-Nummer
Ballschutzkorb BSK (Ø 200 x 90 mm)	weiß	92199	4007529921997
Aufputzdose (IP65) PD4-AP IP54	weiß	92376	4007529923762

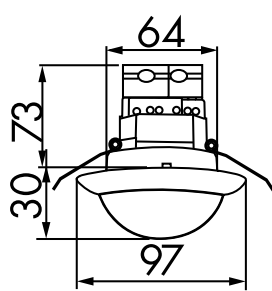

Bemaßung 92254

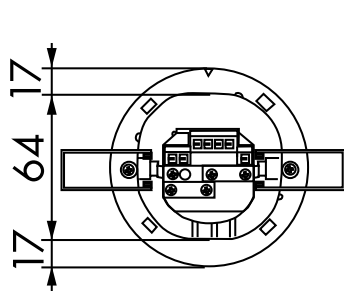

Bemaßung 92163

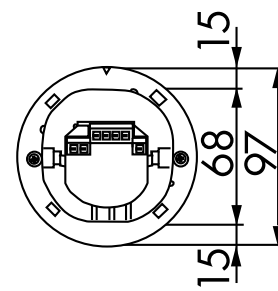
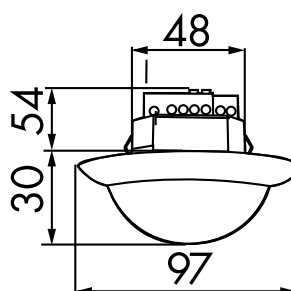

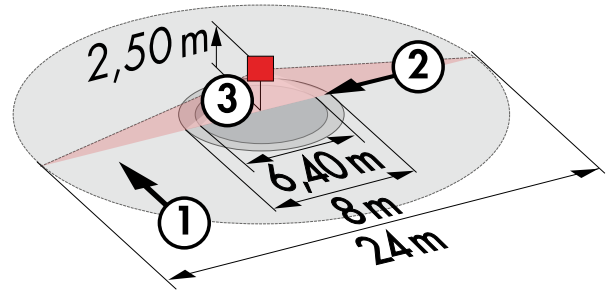
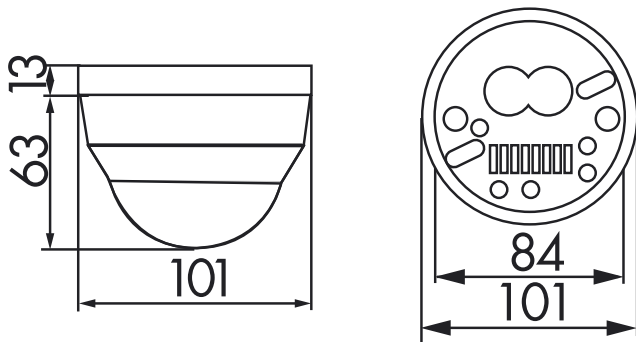

Bemaßung 92142

Reichweitendiagramm

- 1: Quer zum Melder gehen
- 2: Frontal auf den Melder zugehen
- 3: Sitzende Tätigkeit

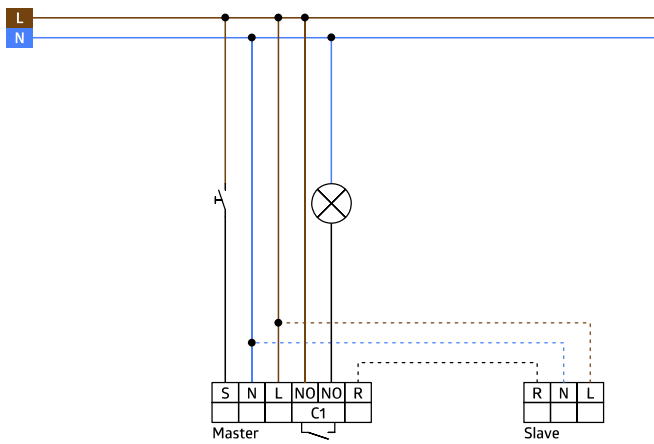

Schaltbild