

# KAPri plus Erweiterungsset M12 X-kodiert

## KAPri plus Extension kit M12 X-coded

### KAPri plus Kit d'Extension M12 codé X

Bedienungsanleitung / User instructions / Instructions d'installation



KAPri plus Erweiterungsset M12 X-kodiert / KAPri plus Extension Kit M12 X-coded / KAPri plus Kit d'Extension M12 codé X  
130674-E



#### DE Anschluss zum Testen von Installationsleitungen M12 X-kodiert

#### Lieferumfang KAPri plus Erweiterungsset M12 X-kodiert

- 2x Adapter M12X/RJ45 gerade
  - 2x Verbindungsleitung M12/RJ45 8-polig X-kodiert 2,0 m
  - KAPri plus Kunststoff mit Aussparungen
  - Bedienungsanleitung
- Bitte überprüfen Sie die Vollständigkeit der Lieferung nach dem Öffnen der Verkaufsverpackung des KAPri plus Erweiterungsset M12.

#### Installationsleitungen mit beidseitigen M12-Buchsen X-kodiert

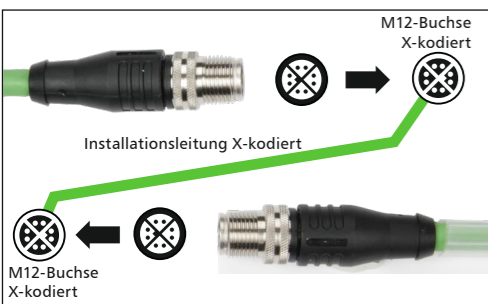

Jeweils einen M12-Stecker der beiden Verbindungsleitungen M12/RJ45 aus dem Erweiterungsset in die M12-Anschlussbuchsen der Installationsleitung stecken.

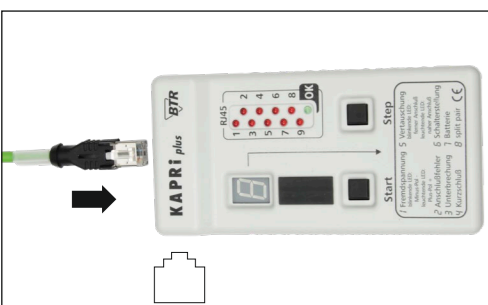

Den RJ45-Stecker der einen Verbindungsleitung M12/RJ45 in die RJ45-Buchse des KAPri plus Grundgerätes stecken.

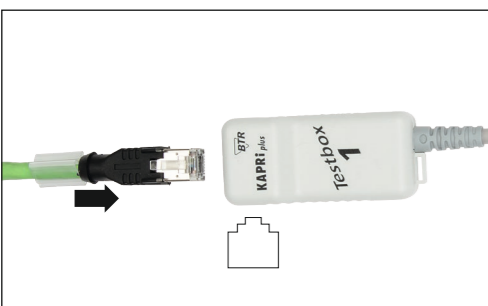

Den RJ45-Stecker der zweiten Verbindungsleitung M12/RJ45 in die RJ45-Buchse der KAPri plus Testbox stecken.  
Weiter mit Punkt 6.3 auf Seite D11 der KAPri plus Anleitung.

#### EN Connection to test installation cables M12 X-coded

#### KAPri plus Extension Kit M12 X-coded includes

- 2 adapters M12X/RJ45, straight
  - 2 connection cables M12/RJ45 8 pole, X-coded 2.0 m
  - KAPri plus case with cutouts
  - User instructions
- After having opened the package, please check if delivery is complete.

#### Installation cables with X-coded M12 jacks on both sides

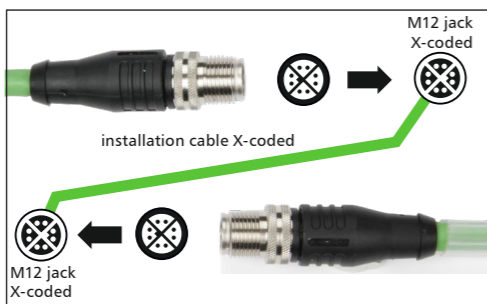

Insert the M12 plugs of the two connection cables M12/RJ45 of the Extension Kit into the M12 jacks of the installation cable.

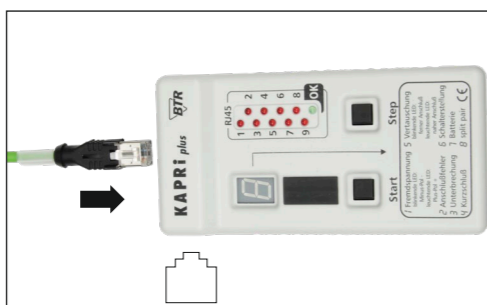

Insert the RJ45 plug of one connection cable M12/RJ45 into the RJ45 jack of KAPri plus Mainframe.

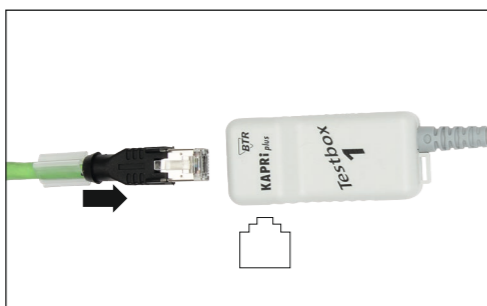

Insert the RJ45 plug of the second connection cable M12/RJ45 into the KAPri plus Test Box.  
Continue with item 6.3, page E9 of the KAPri plus user manual.

#### FR Raccordement pour tester des câbles d'installation M12 codés X

#### Le KAPri plus Kit d'Extension M12 codé X comprend

- 2 adaptateurs M12X/RJ45, direction d'enfichage droite
  - 2 câbles de raccordement M12/RJ45 8 pôles, codés X 2,0 m
  - KAPri plus coffret avec des découpes
  - Instructions d'utilisation
- Veuillez vérifier que la livraison est complète après avoir ouverte l'emballage de vente.

#### Installation des câbles avec connecteurs M12 mâles codés X sur les deux côtés

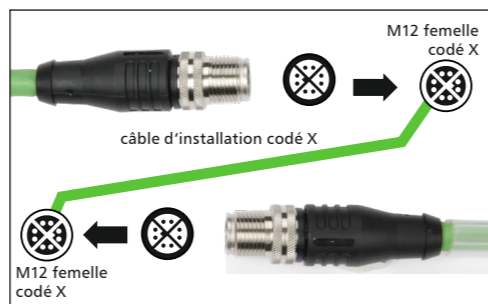

Enficher les connecteurs M12 mâles des deux câbles de raccordement M12/RJ45 du Kit d'Extension dans les prises M12 femelles du câble d'installation.

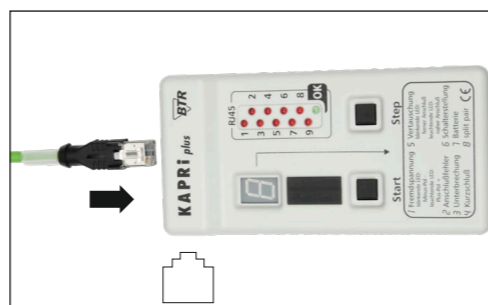

Enficher le connecteur RJ45 mâle de l'un des câbles de raccordement M12/RJ45 dans la prise RJ45 femelle de l'unité de base KAPri plus.

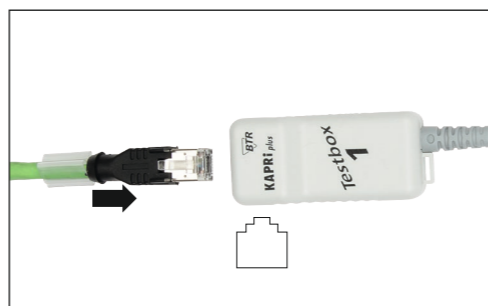

Enficher le connecteur RJ45 mâle du deuxième câble de raccordement M12/RJ45 dans la prise RJ45 femelle de l'unité de test KAPri plus.  
Continuer avec point 6.3, page F9 du manuel KAPri plus.

#### DE Installationsleitungen mit beidseitigen M12-Steckern X-kodiert

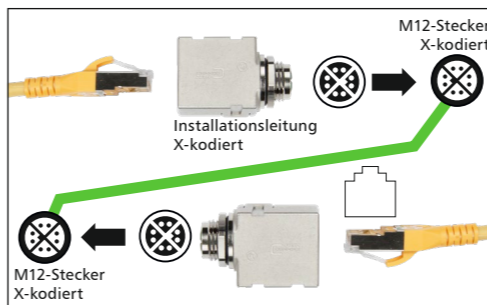

Jeweils einen M12-Stecker der zu testenden Installationsleitung in die M12-Anschlussbuchse der Adapter M12X/RJ45 stecken.



Das KAPri plus Grundgerät und einen der Adapter M12X/RJ45 über die gelbe RJ45-Verbindungsleitung verbinden (im Lieferumfang des KAPri plus Grundgerätes enthalten).

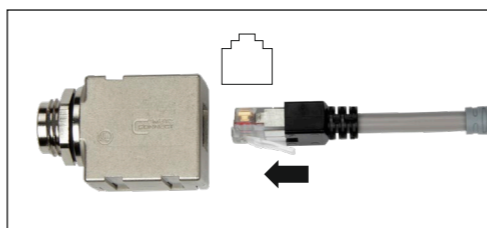

Den anderen Adapter M12X/RJ45 und die KAPri plus Testbox über die RJ45-Anschlussleitung der Testbox verbinden.  
Weiter mit Punkt 6.3 auf Seite D11 der KAPri plus Anleitung.

#### Testen von Installationsleitungen mit X-kodierter M12-Buchse und M12-Stecker

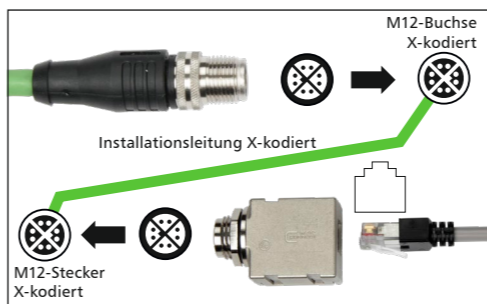

Den M12-Stecker der Installationsleitung in die Anschlussbuchse des Adapters M12X/RJ45 stecken und den M12-Stecker einer der beiden Verbindungsleitungen M12/RJ45 aus dem Erweiterungsset in die M12-Anschlussbuchse der Installationsleitung stecken.

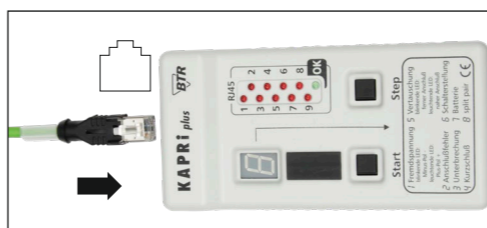

Den RJ45-Stecker der Verbindungsleitung M12/RJ45 in die RJ45-Buchse des KAPri plus Grundgerätes stecken.

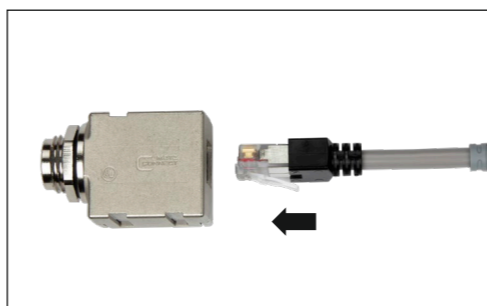

Die RJ45-Anschlussleitung der KAPri plus Testbox in die RJ45-Anschlussbuchse des mit dem Installationsleitung verbundenen Adapters M12/RJ45 stecken.  
Weiter mit Punkt 6.3 auf Seite D11 der KAPri plus Anleitung.

#### EN Installation cables with X-coded M12 plugs on both sides

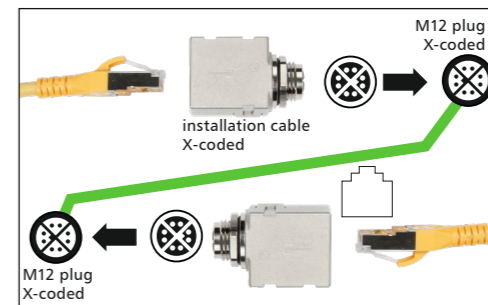

Insert each M12 plug of the installation cable to be tested into an M12 jack of the adapters M12X/RJ45.

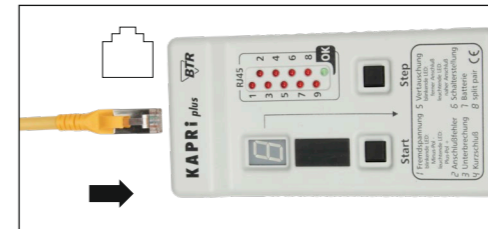

Connect the KAPri plus Mainframe and one of the adapters M12X/RJ45 by the yellow RJ45 connection cable (supplied with the KAPri plus Mainframe).

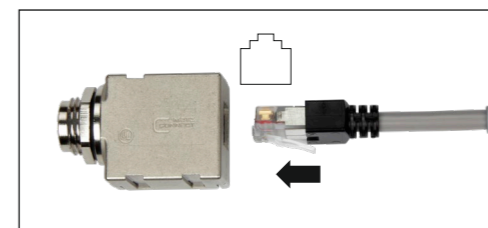

Connect the other adapter M12X/RJ45 and the KAPri plus Test Box by the RJ45 connection cable of the Test Box.  
Continue with item 6.3, page E9 of the KAPri plus user manual.

#### Testing of installation cables with X-coded M12 jack and M12 plug

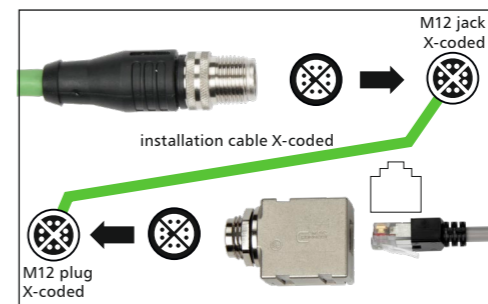

Insert the M12 plug of the installation cable into the jack of the adapter M12X/RJ45 and insert the M12 plug of one of the connection cables of the Extension Kit into the M12 jack of the installation cable.

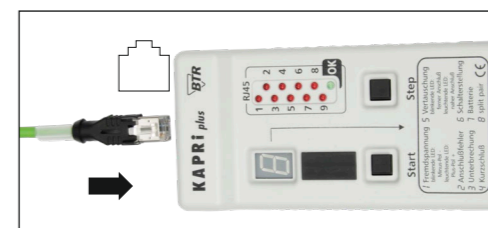

Insert the RJ45 plug of the connection cable into the RJ45 jack of the KAPri plus Mainframe.

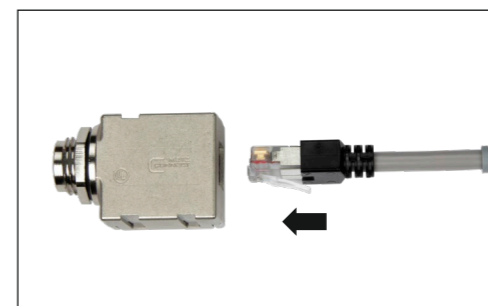

Insert the RJ45 connection cable of the KAPri plus Test Box into the RJ45 jack of the adapter M12/RJ45 that is connected with installation cable.  
Continue with item 6.3, page E9 of the KAPri plus user manual.

#### FR Câbles d'installation avec un connecteur M12 mâle codé X sur chaque côté

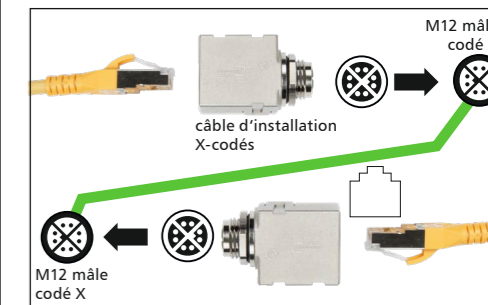

Enficher chaque connecteur M12 mâle du câble d'installation à tester dans une prise femelle des adaptateurs M12X/RJ45.

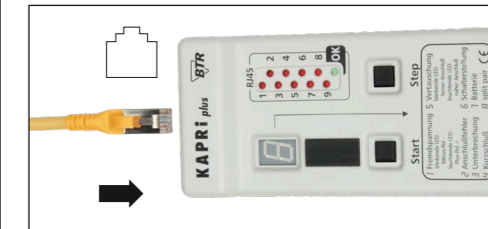

Raccorder l'unité de base KAPri plus et un des deux adaptateurs M12X/RJ45 par le câble de raccordement RJ45 jaune (livré avec l'unité de base KAPri plus).

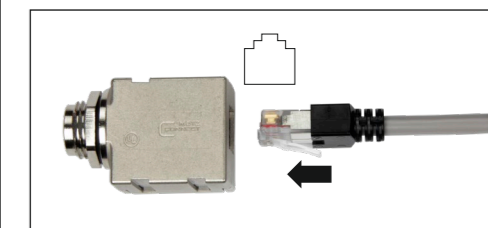

Raccorder l'autre adaptateur M12X/RJ45 et l'unité de test KAPri plus par le câble de raccordement RJ45 de l'unité de test.  
Continuer avec point 6.3, page F9 du manuel KAPri plus.

#### Câbles d'installation avec une prise M12 femelle et un connecteur M12 mâle, codés X

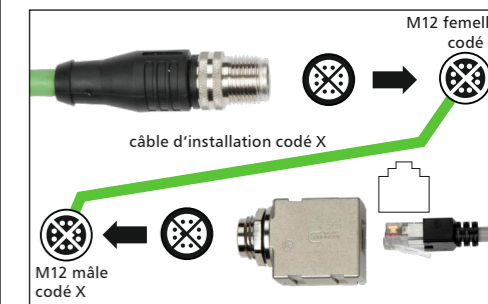

Enficher le connecteur M12 mâle du câble d'installation dans la prise femelle de l'adaptateur M12X/RJ45 et enficher ensuite le connecteur M12 mâle d'un câble de raccordement du Kit d'Extension dans la prise M12 femelle du câble d'installation.

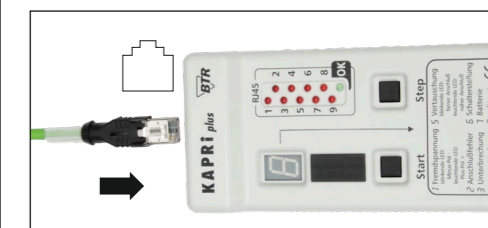

Enficher le connecteur RJ45 mâle du câble de raccordement M12/RJ45 dans la prise RJ45 femelle de l'unité de base KAPri plus.

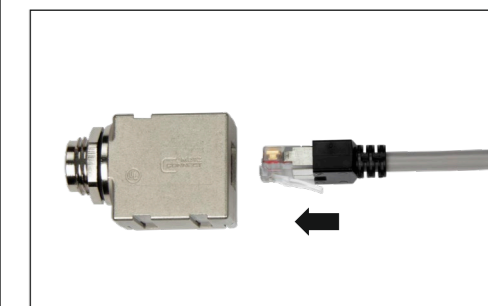

Enficher le câble de raccordement RJ45 de l'unité de base KAPri plus dans la prise RJ45 femelle de l'adaptateur M12/RJ45 qui est raccordé au câble d'installation.  
Continuer avec point 6.3, page F9 du manuel KAPri plus.

# KAPRI plus Erweiterungsset M12 D-kodiert

## KAPRI plus Extension kit M12 D-coded

### KAPRI plus Kit d'extension M12 codé D

Bedienungsanleitung / User instructions / Instructions d'utilisation

KAPRI plus Erweiterungsset M12 D-kodiert / KAPRI plus Extension kit M12 D-coded / KAPRI plus Kit d'extension M12 codé D  
130675-E



#### DE Anschluss zum Testen von Installationsleitungen M12 D-kodiert

#### Lieferumfang KAPRI plus Erweiterungsset M12 D-kodiert

- 2x Adapter M12D/RJ45 gerade
- 2x Verbindungsleitung M12/RJ45 4-polig D-kodiert 2,0 m
- Bedienungsanleitung

Bitte überprüfen Sie die Vollständigkeit der Lieferung nach dem Öffnen der Verkaufsverpackung des KAPRI plus Erweiterungsset M12.

#### i HINWEIS

**Einstellungen der Anschlussbelegung beachten!**

Beim Testen von zweipaarigen Leitungen (4 Adern) mit dem Erweiterungsset M12 D-kodiert müssen die Adern 4+5 (Paar 1) sowie 7+8 (Paar 4) beim KAPRI plus Grundgerät ausgeschaltet werden. Siehe Punkt 6.5 auf Seite D13 der KAPRI plus Anleitung.

#### Installationsleitungen mit beidseitigen M12-Buchsen D-kodiert

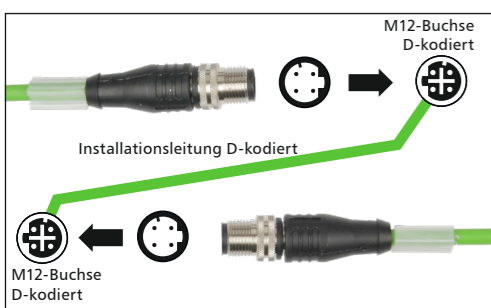

Jeweils einen M12-Stecker der beiden Verbindungsleitungen M12/RJ45 aus dem Erweiterungsset in die M12-Anschlussbuchsen der Installationsleitung stecken.

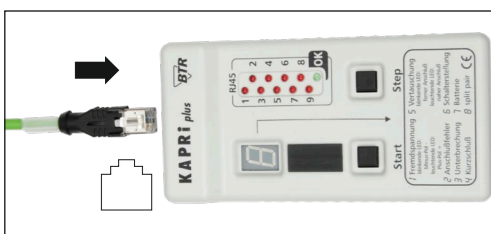

Den RJ45-Stecker der einen Verbindungsleitung M12/RJ45 in die RJ45-Buchse des KAPRI plus Grundgerätes stecken.

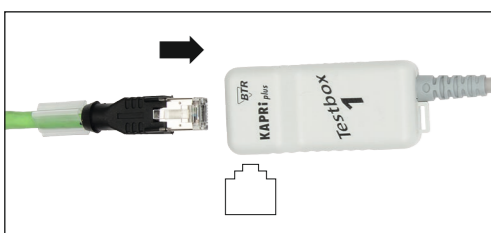

Den RJ45-Stecker der zweiten Verbindungsleitung M12/RJ45 in die RJ45-Buchse der KAPRI plus Testbox stecken. Weiter mit Punkt 6.3 auf Seite D11 der KAPRI plus Anleitung.

#### EN Connection to test installation cables M12 D-coded

#### KAPRI plus Extension Kit M12 D-coded includes

- 2 adapters M12D/RJ45, straight
- 2 connection cables M12/RJ45 4 pole, D-coded 2.0 m
- User instructions

After having opened the package, please check if delivery is complete.

#### i NOTE

**Check the settings of pin assignment!**

When testing two-pair cables (4 wires) with the Extension Kit M12 D-coded it is necessary to deactivate wires 4+5 (pair 1) and 7+8 (pair 4) at the KAPRI plus basic unit. See item 6.5 page E11 of the KAPRI plus manual.

#### Installation cables with D-coded M12 jacks on both sides

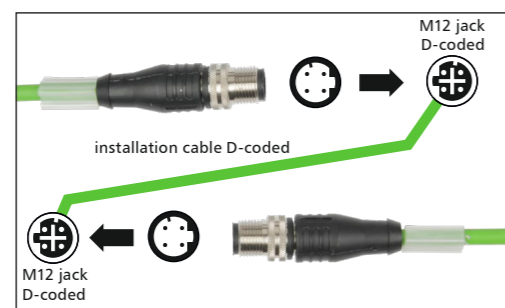

Insert the M12 plugs of the two connection cables M12/RJ45 of the Extension Kit into the M12 jacks of the installation cable.

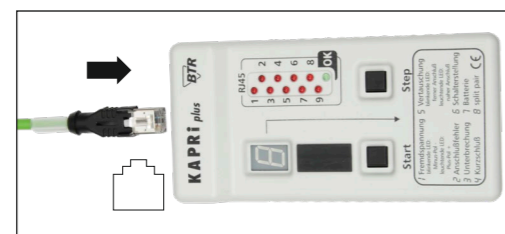

Insert the RJ45 plug of one connection cable M12/RJ45 into the RJ45 jack of KAPRI plus Mainframe.

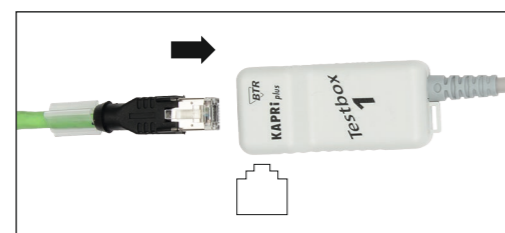

Insert the RJ45 plug of the second connection cable M12/RJ45 into the KAPRI plus Test Box. Continue with item 6.3, page E9 of the KAPRI plus user manual.

#### Symbolbeschreibung Explanation of symbols Signification des symboles

- M12-Stecker D-kodiert  
M12 plug D-coded  
Connecteur M12 mâle codé D
- M12-Buchse D-kodiert  
M12 jack D-coded  
Prise M12 femelle codé D
- RJ45-Buchse  
RJ45 jack  
Prise RJ45 femelle

#### FR Raccordement pour tester des câbles d'installation M12 codés D

#### Le KAPRI plus Kit d'Extension M12 codé D comprend

- 2 adaptateurs M12X/RJ45, direction d'enfichage droite
- 2 câbles de raccordement M12/RJ45 4 pôles, codés D 2,0 m
- Instructions d'utilisation

Veuillez vérifier que la livraison est complète après avoir ouverte l'emballage de vente.

#### i NOTICE

**Vérifier le réglage de l'assignation des brins !**

Déactiver les brins 4+5 (paire 1) et 7+8 (paire 4) à l'unité de base KAPRI plus lors du test de câbles à deux paires (4 brins) avec le Kit d'Extension M12 codé D. Voir point 6.5, page F11 du manuel KAPRI plus.

#### Installation des câbles avec connecteurs M12 mâles codés X sur les deux côtés

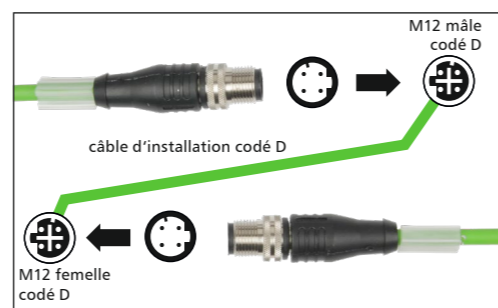

Enficher les connecteurs M12 mâles des deux câbles de raccordement M12/RJ45 du Kit d'Extension dans les prises M12 femelles du câble d'installation.

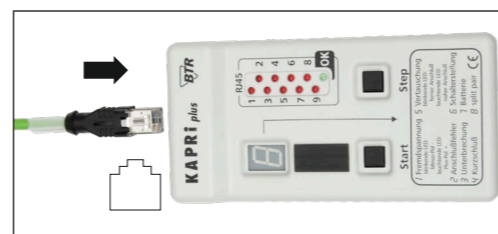

Enficher le connecteur RJ45 mâle de l'un des câbles de raccordement M12/RJ45 dans la prise RJ45 femelle de l'unité de base KAPRI plus.

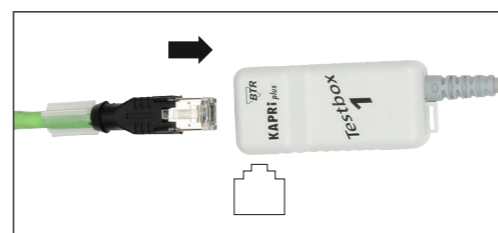

Enficher le connecteur RJ45 mâle du deuxième câble de raccordement M12/RJ45 dans la prise RJ45 femelle de l'unité de test KAPRI plus. Continuer avec point 6.3, page F9 du manuel KAPRI plus.

#### DE Installationsleitungen mit beidseitigen M12-Steckern D-kodiert

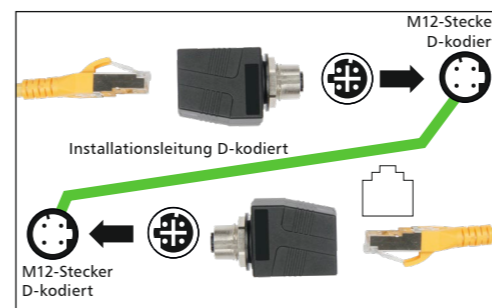

Jeweils einen M12-Stecker der zu testenden Installationsleitung in die M12-Anschlussbuchse der Adapter M12D/RJ45 stecken.

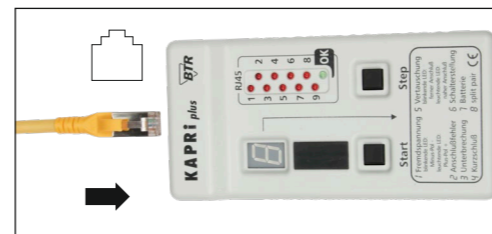

Das KAPRI plus Grundgerät und einen der Adapter M12D/RJ45 über die gelbe RJ45-Verbindungsleitung verbinden (im Lieferumfang des KAPRI plus Grundgerätes enthalten).

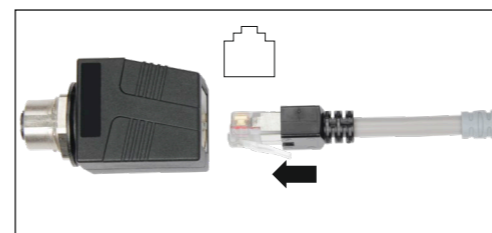

Den anderen Adapter M12D/RJ45 und die KAPRI plus Testbox über die RJ45-Anschlusleitung der Testbox verbinden. Weiter mit Punkt 6.3 auf Seite D11 der KAPRI plus Anleitung.

#### Testen von Installationsleitungen mit D-kodierter M12-Buchse und M12-Stecker

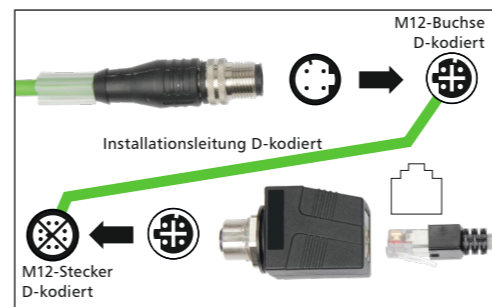

Den M12-Stecker der Installationsleitung in die Anschlussbuchse des Adapters M12D/RJ45 stecken und den M12-Stecker einer der beiden Verbindungsleitungen M12/RJ45 aus dem Erweiterungsset in die M12-Anschlussbuchse der Installationsleitung stecken.

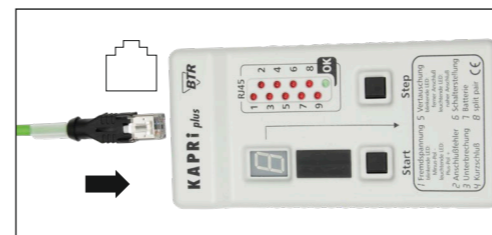

Den RJ45-Stecker der Verbindungsleitung M12/RJ45 in die RJ45-Buchse des KAPRI plus Grundgerätes stecken.



Die RJ45-Anschlusleitung der KAPRI plus Test Box in die RJ45-Anschlussbuchse des mit der Installationsleitung verbundenen Adapters M12/RJ45 stecken. Weiter mit Punkt 6.3 auf Seite D11 der KAPRI plus Anleitung.

#### EN Installation cables with D-coded M12 plugs on both sides

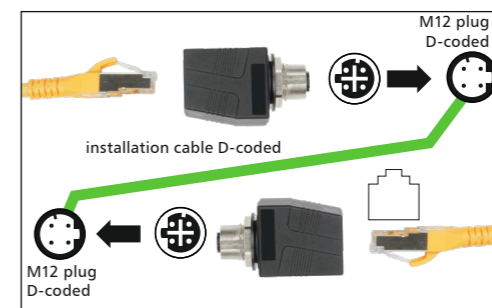

Insert each M12 plug of the installation cable to be tested into an M12 jack of the adapters M12D/RJ45.

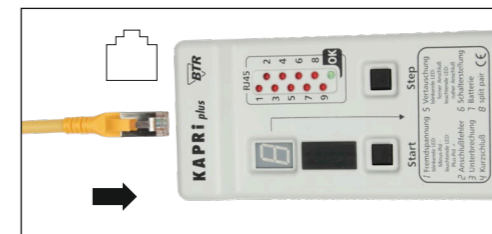

... and the RJ45 cable that came with the device KAPRI plus plug into the RJ45 connector of the adapter and the RJ45 connector of the KAPRI plus device.

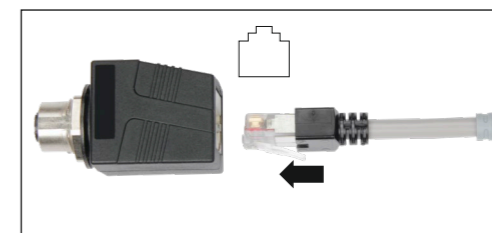

Connect the other adapter M12D/RJ45 and the KAPRI plus Test Box by the RJ45 connection cable of the Test Box. Continue with item 6.3, page E9 of the KAPRI plus user manual.

#### Testing of installation cables with D-coded M12 jack and M12 plug

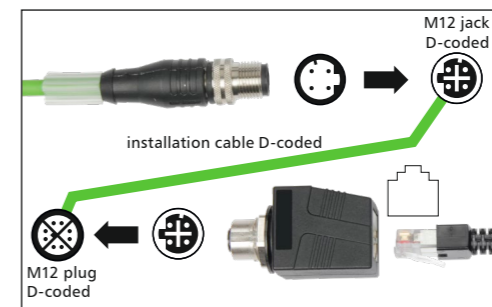

Insert the M12 plug of the installation cable into the jack of the adapter M12D/RJ45 and insert the M12 plug of one of the connection cables of the Extension Kit into the M12 jack of the installation cable.

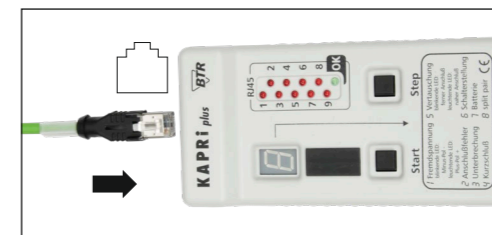

Insert the RJ45 plug of the connection cable into the RJ45 jack of the KAPRI plus Mainframe.



Insert the RJ45 connection cable of the KAPRI plus Test Box into the RJ45 jack of the adapter M12/RJ45 that is connected with installation cable. Continue with item 6.3, page E9 of the KAPRI plus user manual.

#### FR Câbles d'installation avec un connecteur M12 mâle codé D sur chaque côté

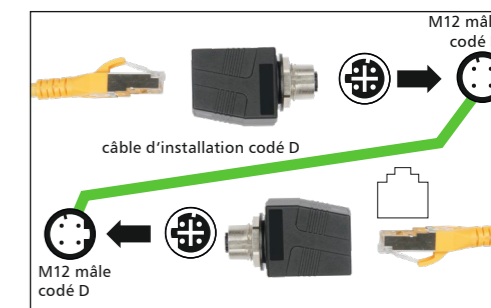

Enficher chaque connecteur M12 mâle du câble d'installation à tester dans une prise femelle des adaptateurs M12D/RJ45.

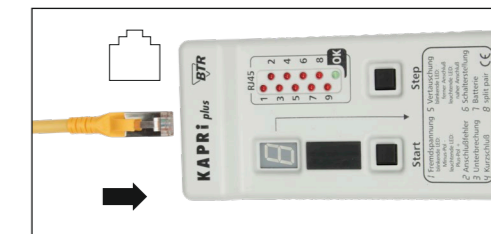

Raccorder l'unité de base KAPRI plus et un des deux adaptateurs M12D/RJ45 par le câble de raccordement RJ45 jaune (livré avec l'unité de base KAPRI plus).

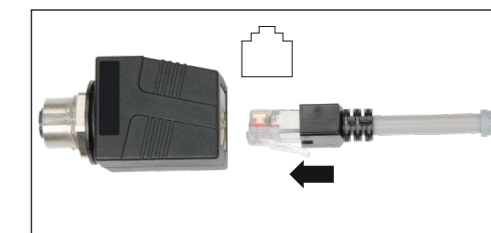

Raccorder l'autre adaptateur M12D/RJ45 et l'unité de test KAPRI plus par le câble de raccordement RJ45 de l'unité de test. Continuer avec point 6.3, page F9 du manuel KAPRI plus.

#### Câbles d'installation avec une prise M12 femelle et un connecteur M12 mâle, codés D

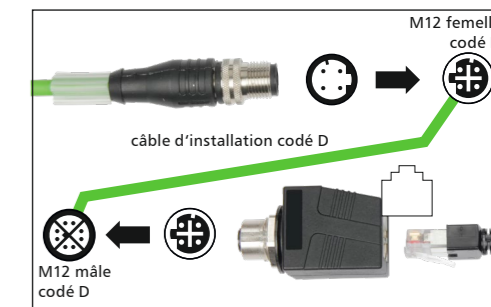

Enficher le connecteur M12 mâle du câble d'installation dans la prise femelle de l'adaptateur M12D/RJ45 et enficher ensuite le connecteur M12 mâle d'un câble de raccordement du Kit d'Extension dans la prise M12 femelle du câble d'installation.

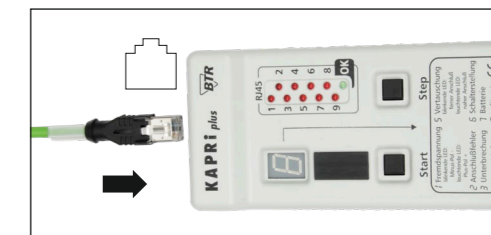

Enficher le connecteur RJ45 mâle du câble de raccordement M12/RJ45 dans la prise RJ45 femelle de l'unité de base KAPRI plus.



Enficher le câble de raccordement RJ45 de l'unité de base KAPRI plus dans la prise RJ45 femelle de l'adaptateur M12/RJ45 qui est raccordé au câble d'installation. Continuer avec point 6.3, page F9 du manuel KAPRI plus.