

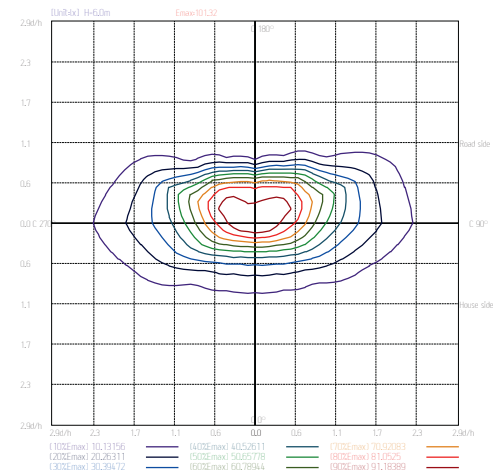

Modulare LED Straßenleuchte mit besonders effizienter Lichtverteilung, Aluminiumgehäuse, für Mast-Aufsatz und Mast-Ansatz-Montage bei Mast-Durchmesser  $\varnothing$  60 mm (Zopfmaß), Mastadapter für Zopfmaß  $\varnothing$  48 mm und  $\varnothing$  78 mm sind optional erhältlich, auswechselbare LED Module mit je max. 60 Watt (*plug & play*), austauschbare Elektronik-Komponenten in IP 65 Gehäuse:

- Treiber für jedes LED Modul, max. 60 W
- PFC-Stage
- 10 kV Überspannungsschutz

Überspannungsschutz, Übertemperaturschutz, für die normgerechte, gleichmäßige Straßenbeleuchtung.

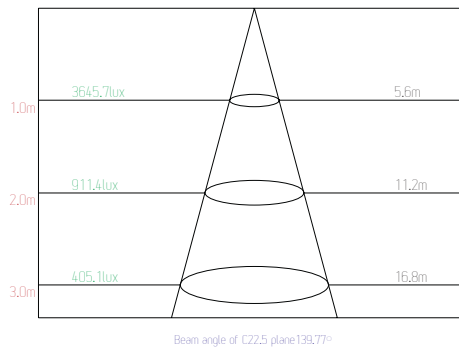
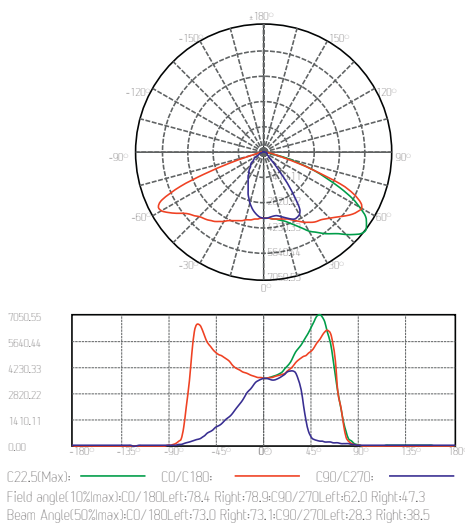

<b>Produktabmessungen</b>	L 965 / 784 / 611 x B 230 x H 240 mm
<b>Leistungsaufnahme</b>	176 / 118 / 60 W
<b>LED Typ</b>	Seoul SZ5M2
<b>Lebensdauer</b>	50.000 h
<b>Lichtstromerhalt</b>	L80 B10
<b>Energieverbrauch</b>	176 / 118 / 60 kWh / 1.000 h
<b>Input</b>	90 - 260 VAC, 50 / 60 Hz
<b>Treiber</b>	integriert
<b>Leistungsfaktor</b>	> 0,95
<b>Dimmfähigkeit</b>	nein
<b>Schaltzyklen</b>	> 100.000
<b>Zündzeit</b>	< 0,5 Sek.
<b>Anlaufzeit</b>	< 0,2 Sek.

<b>Schutzart</b>	IP 65
<b>Schutzklasse</b>	I
<b>Schlagfestigkeit</b>	IK 07
<b>Produktfarbe</b>	schwarz
<b>Produktmaterial</b>	Aluminium
<b>Produktgewicht</b>	10.000 g (180 W) / 8.000 g (120 W) / 6.500 g (60 W)
<b>VPE</b>	1
<b>Mindestabnahmemenge</b>	100
<b>Umgebungstemperaturbereich</b>	-35 °C - +55 °C
<b>Maximale Messpunkttemperatur</b>	85 °C
<b>Lagertemperaturbereich</b>	-35 °C - +65 °C
<b>Luftfeuchtigkeit</b>	bis 90 %
<b>Garantie</b>	60 Monate*

Kurzbezeichnung	Art.-Nr.	Farbtemperatur	CRI	Gesamtlichtstrom	Halbwertswinkel	Optik	Montageart	Leistungsaufnahme	Lichtausbeute	EEK.
MAIN-60-760-S	18700	6.000 K	Ra >70	6.716 lm	Bat-Wing	klar	Mastansatz	60 W	111 lm/W	A+
MAIN-120-760-S	18701	6.000 K	Ra >70	12.230 lm	Bat-Wing	klar	Mastansatz	118 W	108 lm/W	A+
MAIN-180-760-S	18702	6.000 K	Ra >70	20.064 lm	Bat-Wing	klar	Mastansatz	176 W	114 lm/W	A+
MAIN-60-760-T	18703	6.000 K	Ra >70	6.716 lm	Bat-Wing	klar	Mastaufsatz	60 W	111 lm/W	A+
MAIN-120-760-T	18704	6.000 K	Ra >70	12.230 lm	Bat-Wing	klar	Mastaufsatz	118 W	108 lm/W	A+
MAIN-180-760-T	18705	6.000 K	Ra >70	20.064 lm	Bat-Wing	klar	Mastaufsatz	176 W	114 lm/W	A+

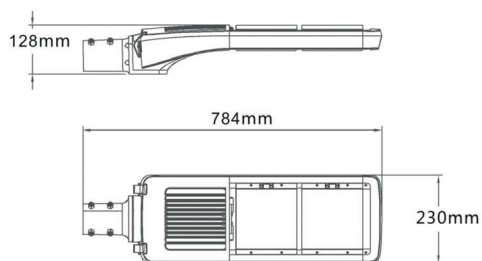

Dimension drawing MAIN 120

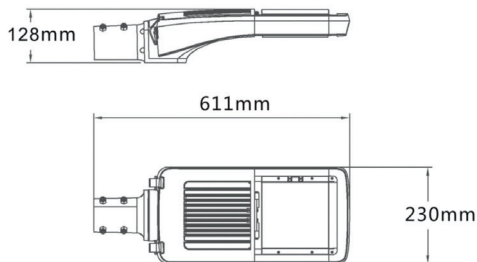

Dimension drawing MAIN 60

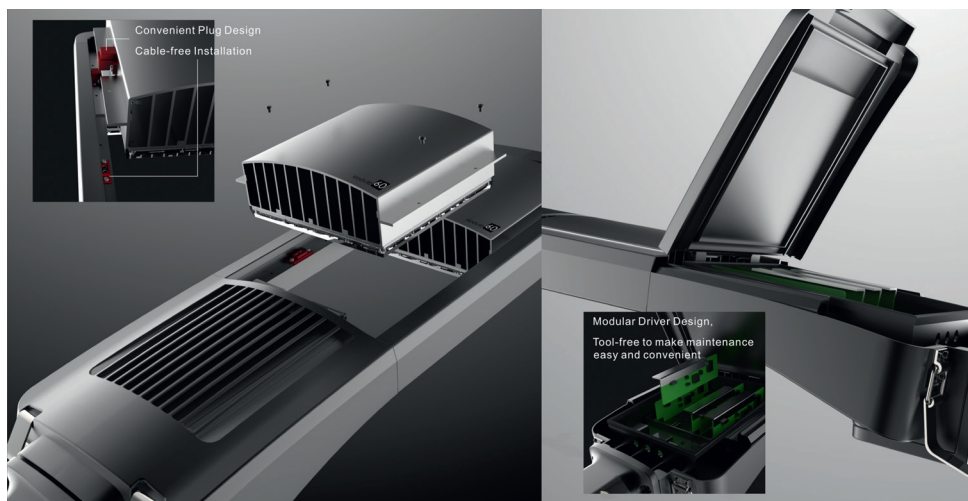

Adapter 76/60

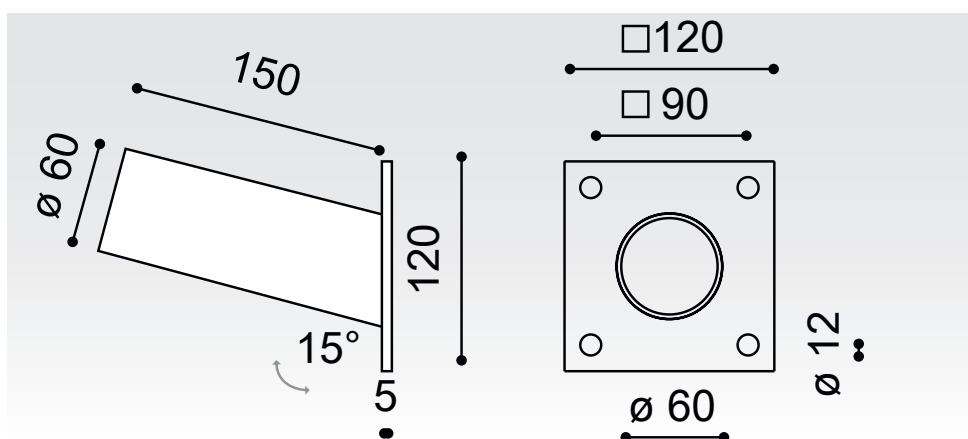

15° Wandhalterung

**LIEFERUMFANG**

1. abalight LED Außenleuchte MAIN
2. Installations- und Betriebsanleitung

OPTIONALE ARTIKEL	Art.-Nr.
Adapter 48/60 MAIN (o. Abb.)	18955
Adapter 76/60	18956
30° Wandhalterung	18953
15° Wandhalterung	18954
Wand-Eckhalter	18958

**BEMESSUNGSWERTE**

Bemessungsleistungsaufnahme	176 / 118 / 60 W
Bemessungsumgebungs-temperatur	25 °C
Bemessungslichtstromerhalt	≥ 0,80
Bemessungslebensdauerfaktor	≥ 0,90
Bemessungslebensdauer	50.000 h