

Universal Fensterbankträger
für mehrreihige Plattenheizkörper (außer Typ 21 S)



**HOCH
BELASTBAR!**
siehe Tabelle

Vorteile:

- Universell einsetzbar bis BH 900
- Keine Demontage der oberen und seitlichen Abdeckleisten nötig
- Einfache und nachträgliche Montage
- Höhen- und tiefenverstellbare Auflage
- Kurze Montagezeit

Produktmerkmale:

- Pulverbeschichtet weiß
- Schallsisolierend
- Verstellbare Schieber zum Kontern, Verstellbereich 75-105 mm (HK-Innemaß)

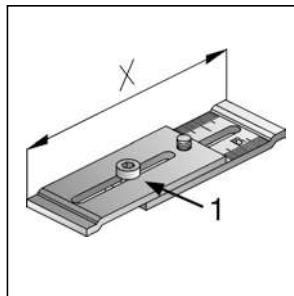
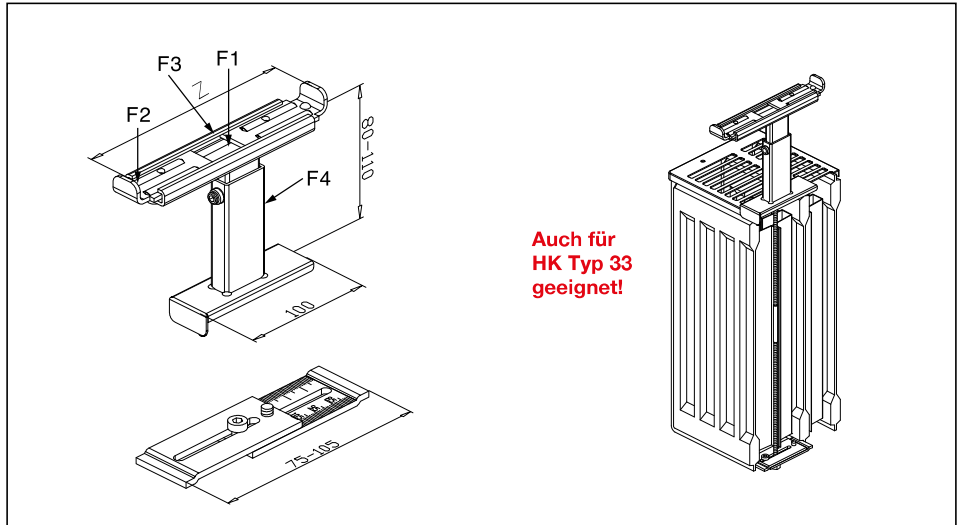

Verstellbaren Schieber auf Maß X einstellen und verschrauben.

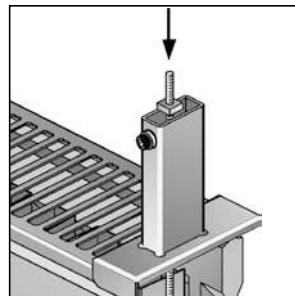

Gewindestange durch Oberteil und Plattenheizkörper führen.

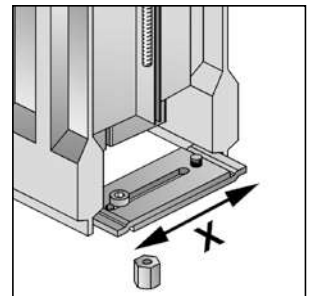

Gewindestange durch auf Maß X eingestellten Schieber führen.

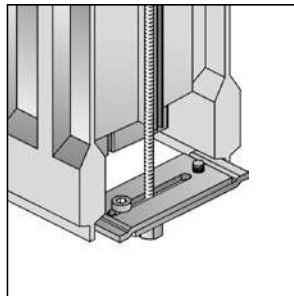

Konternmutter aufdrehen und festschrauben.

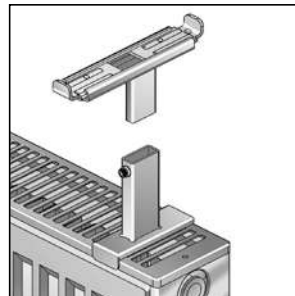

Fensterbankträger einsetzen, ggf. Gewindestange absägen.

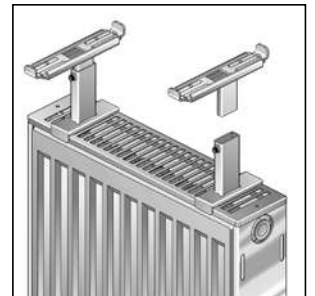

Träger ausrichten, Schrauben fest anziehen, FERTIG!

Bestellnummer	F1 [N]	F2 [N]	F3 [N]	F4 [N]	Maß Z [mm]	
10-2007	1000	300	150	200	150 - 250	10
10-2007-2	1000	300	150	200	200 - 350	10